



## AIR SAVER PURE-PRO-G2

## BEDIENUNGSANLEITUNG

01-2017

## **SICHERHEIT UND KORREKTER GEBRAUCH**

Um eine sichere und dauerhaft korrekte Funktion des Produktes gewährleisten zu können, sind die beigefügten Hinweise strikt einzuhalten. Die Nichteinhaltung dieser Anweisungen oder die nicht ordnungsgemäße Verwendung des Produktes hat den Verlust der Garantie zur Folge! Eine nicht in der Produktbeschreibung spezifizierte oder den vorliegenden Instruktionen widersprechende Verwendung des Produktes gilt als NICHT Ordnungsgemäße Nutzung. Der Hersteller übernimmt keinerlei Haftung für Schäden, die im Zusammenhang mit einer nicht ordnungsgemäßen Nutzung des Produktes auftreten.

## **SICHERHEITS- UND WARNUNGSHINWEISE**

- Beachten Sie bei Planung, Installation und Verwendung dieses Produktes die geltenden und allgemein anerkannten Sicherheitsrichtlinien.
- Ergreifen Sie die geeigneten Maßnahmen gegen unbeabsichtigte Inbetriebnahme des Produktes oder Beschädigung.
- Versuchen Sie nicht, das Produkt oder Systemleitungen zu demontieren, während diese unter Druck stehen.
- Vor Arbeiten am System ist die Stromversorgung zu unterbrechen.

Es ist zu gewährleisten, dass das Bedienungspersonal sichere Arbeitsverfahren verwendet und alle Bestimmungen und gesetzlichen Vorschriften zur Sicherheit beim Betrieb dieses Produktes einhält. Bei Handhabung, Betrieb und Durchführung von Wartungsarbeiten an diesem Produkt ist das Personal gehalten, Verfahren zur Gewährleistung der Sicherheit sowie alle örtlichen Gesundheits- und Sicherheitsvorschriften und Bestimmungen einzuhalten. Internationale Betreiber werden auf die im jeweiligen Land der Installation der Anlage geltenden Vorschriften verwiesen. Die meisten Unfälle bei Betrieb und Wartung der Anlage treten als Folge der Nichteinhaltung essenzieller Sicherheitsvorschriften oder Bestimmungen auf. Unfälle lassen sich häufig vermeiden, wenn eine Situation als potenziell gefährlich erkannt wird. Ein nicht korrekter Betrieb oder unzulängliche Wartung dieses Produktes können zu gefährlichen Situationen bzw. zu Unfällen mit Verletzungen oder Todesfolge führen. Der Hersteller kann nicht jeden nur denkbaren, eine potenzielle Gefahr repräsentierenden Fall vorhersagen. Die in vorliegender Bedienungsanleitung enthaltenen WARNUNGEN beziehen sich auf die am häufigsten vorkommenden potenziellen Gefahrenzustände und sind deshalb nicht erschöpfend. Werden vom Benutzer Betriebsverfahren, Ausrüstungsgegenstände oder Arbeitsmethoden eingesetzt, die nicht speziell vom Hersteller empfohlen worden sind, hat dieser sicherzustellen, dass dabei das Produkt nicht beschädigt oder dessen Sicherheit beeinträchtigt wird und dass keine Risiken für Personen oder Sachen auftreten können.

## **KOMPONENTEN NUR MIT ORIGINAL KOMPONENTEN ERSETZEN**

## Montageanleitung

*Vergewissern Sie sich, dass dieses Produkt Ihre Anforderungen erfüllt und für Ihre Anwendung geeignet ist, bevor Sie es montieren!*

---

1. Packen Sie das Gerät aus und prüfen Sie es visuell auf Beschädigungen.

---

2. Machen Sie Ihre Anlage vor der Durchführung von Montage- oder Wartungsarbeiten drucklos!

---

3. Suchen Sie in Ihrer Druckluftanlage nach einer geeigneten Stelle zur Anbringung dieses Produkt. Wir empfehlen Ihnen, es so nahe wie möglich bei Ihrem Drucklufttank und so hoch wie möglich zu montieren.

---

### **Montagehinweise:**

*Stellen Sie sicher, dass während der Montage keine Fremdkörper (z.B. Rückstände der Dichtmasse) in das Produkt gelangen.*

- *Stellen Sie sicher, dass die Leitung vollkommen sauber ist.*
  - *Verwenden Sie nur hochwertige Dichtmasse!*
  - *Verwenden Sie geeignete Werkzeuge zur Befestigung des Ventils an Ihren Rohrleitungen! Benutzen Sie das Produkt niemals als Hebel.*
- 

4. Das motorisierte Kugelventil dieses Produkt funktioniert normalerweise in jeder Einbaulage. Wir empfehlen jedoch, dass das Produkt aufrecht oder horizontal zu montieren.

---

5. Um die Einheit herum sollten mindestens 100 mm frei bleiben, um eine manuelle Bedienung und Programmierung zu ermöglichen.

---

6. Verbinden Sie das Produkt wie dargestellt mit Ihrer Stromversorgung.

*Hinweis: Es ist eine Erdung erforderlich.*

---

7. Stellen Sie sicher, dass Ihre Versorgungsspannung und die Netzfrequenz den Angaben auf dem Produkt entsprechen, bevor Sie es einschalten!

---

8. Setzen Sie Ihre Anlage wieder unter Druck.

---

9. Das Produkt ist bereit zur Programmierung (siehe Seiten 7-16).

*Hinweis: Wir empfehlen, wenn nötig, dieses Produkt **mindestens einmal jährlich** zu überprüfen und Ersatzteilen zu installieren, wenn notwendig.*

1.



2.

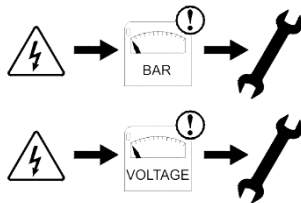

3.

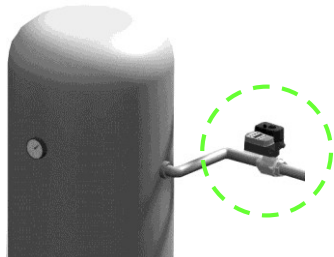

4.

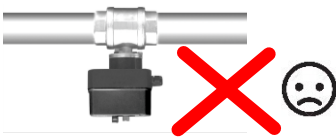
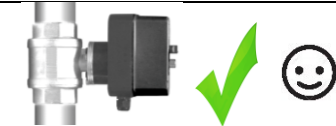
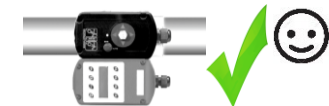
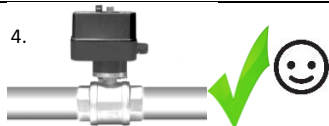

5.

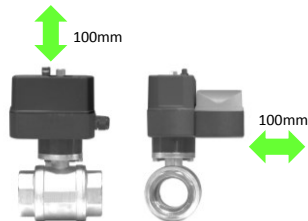

6.

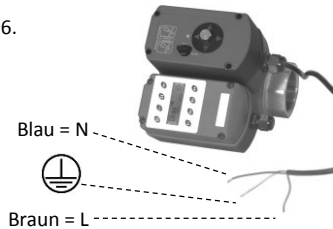

7.

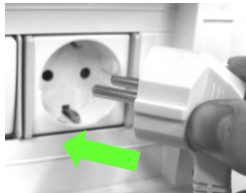

8.

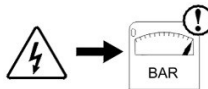

9.



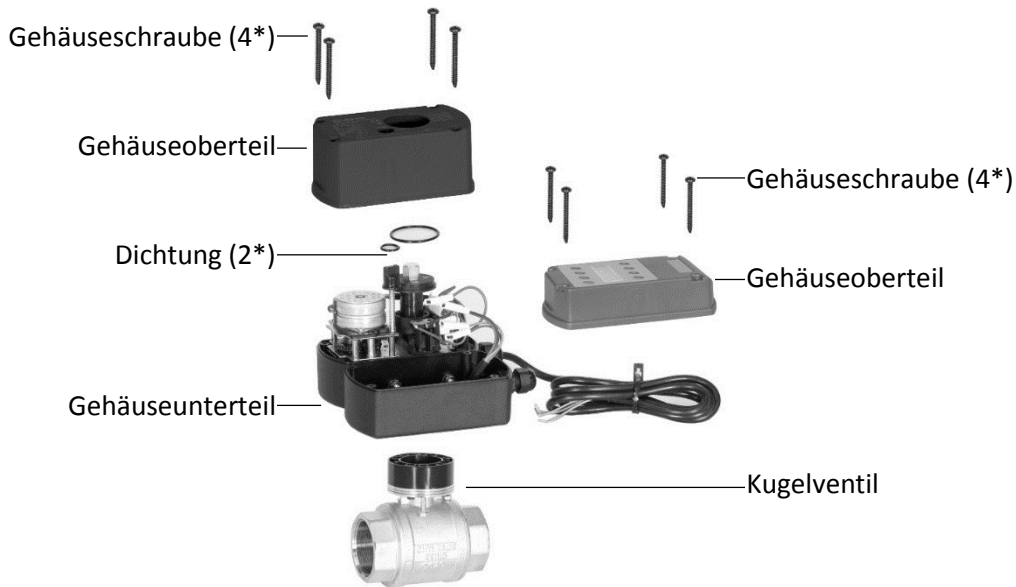

## DISPLAY

Drücken Sie F1, um das Display zu aktivieren (im Batteriemodus).



## SPRACHAUSWAHL

Sie können die Sprache für das Display ändern. Die vorinstallierten Sprachen sind Englisch, Deutsch, Español, Nederlands und Français.

1. F1 drücken, um das Display zu aktivieren. F2(MENU) drücken, um das Menü aufzurufen.



2. Mit F2(▼) herunterscrollen und 'LANGUAGE' auswählen. Mit F4(SELECT) das Menü aufrufen.



3. Mit F2(▼) und F3(▲) nach unten und oben scrollen, um die gewünschte Sprache auszuwählen.



4. F4(SELECT) drücken, um die gewünschte Spracheinstellung zu übernehmen.



5. F1(HOME) drücken, um zum Startbildschirm zurückzukehren.



## AKTUELLES DATUM UND UHRZEIT EINSTELLEN 1/2

1. F1 drücken, um das Display zu aktivieren. F2 drücken, um 'MENU' auszuwählen.



2. F4 drücken, um 'WÄHLEN' auszuwählen



3. Zum Auswählen des aktuellen Wochentags mit F2(▼) und F3(▲) nach unten und oben scrollen.



4. F4(▶) drücken, um die nächste Einstellung (Stunden) zu wählen.

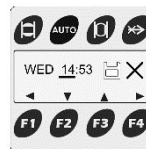

5. Zum Auswählen der aktuellen Stunde mit F2(▼) und F3(▲) nach unten und oben scrollen.



6. F4(▶)drücken, um die nächste Einstellung (Minuten) zu wählen.

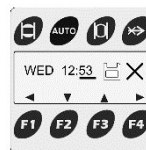

7. Zum Auswählen der aktuellen Minuten mit F2(▼) und F3(▲) nach unten und oben scrollen.



8. Mit F4(▶) das Symbol  wählen, um die aktuelle Uhrzeiteinstellung zu übernehmen.



## AKTUELLES DATUM UND UHRZEIT EINSTELLEN 2/2

9. F3 drücken, um die aktuelle Zeiteinstellung zu speichern ('SAVE').



10. Sie kehren jetzt zum vorherigen Menü zurück. Die Uhrzeit ist jetzt eingestellt.



*HINWEIS: Sie können jederzeit das X auswählen und dann Abbrechen, um den Einstellvorgang abzubrechen. Sie kehren dann zum vorherigen Menü zurück.*



11. F1(HOME) drücken, um das Menü zu verlassen.



12. Die Uhrzeit ist eingestellt.



Die Einheit ist so vorprogrammiert, dass das Kugelventil von Montag bis Freitag um 6.00 Uhr geöffnet wird und um 18.00 Uhr geschlossen wird. Wenn dieses Programm nicht Ihren Wünschen entspricht, können Sie die Einstellungen ändern, indem Sie erst 'ALLE EINSTELLUNGEN LÖSCHEN' (Seite 16) und dann 'DIE EINHEIT PROGRAMMIEREN' (Seiten 9-12), um sie an Ihre Anlage anzupassen.

## PROGRAMMIEREN DER EINHEIT 1/4

In diesem Beispiel wird die Einheit so programmiert, dass das Kugelventil von Montag bis Freitag um 7:15 geöffnet wird und um 18:15 geschlossen wird. Wir beginnen mit den Zeiteinstellungen für Ventil OFFEN.

1. F1 drücken, um das Display zu aktivieren. F3 drücken, um 'PROGM' auszuwählen.



2. F4 drücken, um 'EDIT' auszuwählen und die erste Programmeinstellung vorzunehmen. Wir beginnen mit dem Programmieren der Zeiten für Ventil OFFEN.



3. Mit F2(▼) und F3(▲) nach unten und oben scrollen, um M-F auszuwählen:

- **MON,DIE,MIT,DON,FRI,SAM,SON**
- **ALL** für alle Tage der Woche
- **M-F** für MONTAG bis FREITAG
- **S-S** für SAMSTAG und SONNTAG



4. F4(▶) drücken, um die nächste Einstellung (Stunden) zu wählen.



5. Mit F2(▼) und F3(▲) nach unten und unten scrollen, um den gewünschten Wert einzustellen.

Für die Stunden '7' einstellen.



6. F4(▶) drücken, um die nächste Einstellung (Minuten) zu wählen.



## PROGRAMMIEREN DER EINHEIT 2/4

7. Mit F2(▼) und F3(▲) nach unten und unten scrollen, um den gewünschten Wert einzustellen.

Für die Minuten '15' einstellen.



8. F4(▶) drücken, um die nächste Einstellung (Öffnen oder Sperren) zu wählen.



9. Mit F2(▼) und F3(▲) nach unten und unten scrollen, um den gewünschten Zustand zu wählen.

Auf ÖFFNEN stellen.



10. Mit F4(▶) das Symbol  wählen um die aktuelle Uhrzeiteinstellung zu übernehmen.



11. F3 drücken, um die aktuelle Zeiteinstellung zu speichern ('SAVE')



12. Sie kehren jetzt zum vorherigen Menü zurück.

Hinweis: Sie können jetzt mit F2 (▼) und F3(▲) in der erzeugten Liste nach unten und oben scrollen, um die aktuellen Einstellungen zu überprüfen. Sie werden jetzt nur sehen, dass für Montag bis Freitag die Zeit zum Öffnen auf 07:15.



## PROGRAMMIEREN DER EINHEIT 3/4

13. Mit F2(▼) und F3(▲) nach unten und oben scrollen, um eine neue (NEU) Einstellung auszuwählen.



14. F4 drücken, um 'EDIT' auszuwählen und die neue Einstellung vorzunehmen.



Wir werden jetzt die Zeiten zum Schließen des Ventils programmieren.

15. Mit F2(▼) und F3(▲) nach unten und oben scrollen, um M-F auszuwählen:

- **MON, DIE, MIT, DON, FRI, SAM, SON**
- **ALL** für alle Tage der Woche
- **M-F** für MONTAG bis FREITAG
- **S-S** für SAMSTAG und SONNTAG



16. F4(▶) drücken, um die nächste Einstellung (Stunden) zu wählen.

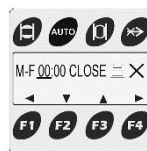

17. Mit F2(▼) und F3(▲) nach unten und unten scrollen, um den gewünschten Wert einzustellen.

Für die Stunden '18' einstellen.



18. F4(▶) drücken, um die nächste Einstellung (Minuten) zu wählen.



## PROGRAMMIEREN DER EINHEIT 4/4

19. Mit F2(▼) und F3(▲) nach unten und unten scrollen, um den gewünschten Wert einzustellen.

Für die Minuten '15' einstellen.



21. Mit F2(▼) und F3(▲) nach unten und unten scrollen, um den gewünschten Zustand zu wählen.

Auf SPERRN stellen.



23. F3 drücken, um die aktuelle Zeiteinstellung zu speichern ('SAVE').

In diesem Beispiel ist die Einheit jetzt so programmiert, dass das Ventil von Montag bis Freitag um 7:15 geöffnet wird und um 18:15 geschlossen wird.



20. F4(▶)drücken, um die nächste Einstellung (Öffnen oder Sperren) zu wählen.



22. Mit F4(▶) das Symbol  wählen, um die aktuelle Uhrzeiteinstellung zu übernehmen.



24. Sie kehren jetzt zum vorherigen Menü zurück.  
Hinweis: Sie können jetzt mit F2(▼) und F3(▲) in der erzeugten Liste nach unten und oben scrollen, um die aktuellen Einstellungen zu überprüfen. Die Zeiten zum Öffnen und Schließen des Ventils werden in chronologischer Reihenfolge von Montag bis Freitag angezeigt. F1(HOME) drücken, um den Vorgang zu beenden.



## ÄNDERN ODER LÖSCHEN VON EINSTELLUNGEN 1/2

1. F1 drücken, um das Display zu aktivieren. F3 drücken, um 'PROGM' auszuwählen.



2. Zum **Ändern** einer Einstellung, die betreffende Einstellung mit F2(▼) und F3(▲) auswählen.



3. F4 drücken, um 'EDIT' auszuwählen und die Einstellung zu ändern.

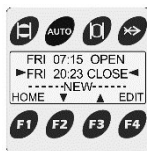

4. Mit F1(◀) und F4(▶) die zu ändernde Einstellung wählen und die Änderung mit F2(▼) und F3(▲) auswählen.

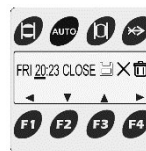

5. Zum Übernehmen der geänderten Einstellung F4(▶) drücken, um das Symbol  zu wählen, und F3 drücken, um die aktuelle Zeiteinstellung zu speichern ('SAVE').





6. Zum **Löschen** einer Einstellung, die betreffende Einstellung mit F2(▼) und F3(▲) auswählen.

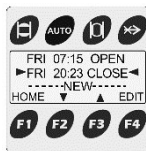

## ÄNDERN ODER LÖSCHEN VON EINSTELLUNGEN 2/2

7. F4 drücken, um 'EDIT' auszuwählen und die Einstellung zu ändern.



8. Mit F4 (das Symbol ) wählen, um die ausgewählte Einstellung zu löschen.



9. F3 drücken, um die ausgewählte Einstellung zu löschen ('LÖSCHEN').



10. F1(JA) zum Löschen drücken oder F4(NEIN) drücken, um den Vorgang abzubrechen.

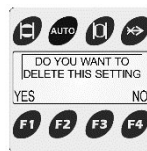

11. Sie kehren jetzt zum vorherigen Menü zurück.



12. F1(HOME) drücken, um zum Startbildschirm zurückzukehren.



## ALLE EINSTELLUNGEN LÖSCHEN

1. F1 drücken, um das Display zu aktivieren. F2(MENU) drücken, um das Menü aufzurufen.



2. F2(▼) drücken, um auf 'FABRIKEINSTELLUNG' zu scrollen, und zum Auswählen F4 drücken.



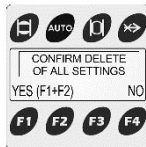

3. F1 + F2 gleichzeitig drücken, um den Vorgang zu bestätigen (JA), oder F4(NEIN) drücken, um Vorgang abubrechen.



4. Die Einheit wurde nun zurückgesetzt und der komplette Speicher wurde gelöscht. Die erste Aktion besteht darin, den aktuellen Tag und die Uhrzeit festzulegen, wie auf den Seiten 8 + 9 beschrieben.



## TASTE ZUM ÖFFNEN UND SPERREN & OVERRIDE-TASTE ZUM UMGEHEN DER PROGRAMMIERTEN EINSTELLUNGEN

1. Sie können das Kugelventil öffnen oder schließen, indem Sie die Taste ÖFFNEN  oder SPERREN  an der Einheit drücken.





2. Auf dem Display erscheint eine Warnung , um darauf hinzuweisen, dass der geänderte Zustand des Kugelventils nicht der programmierten Einstellung entspricht.



3. Mit AUTO  können Sie zu dem programmierten Zyklus für das Öffnen und Schließen des Kugelventils zurückkehren.



Durch Drücken der OVERRIDE-Taste  wird das Programm für diesen Tag umgangen, so dass das Kugelventil also von dem Zeitpunkt, an dem die OVERRIDE-Taste  gedrückt wurde, bis 00:00 des gleichen Tages geschlossen sein wird. Im OVERRIDE-Modus wird das Override-Symbol  angezeigt.



## BATTERIE

Die Uhr wird von vier (4) Batterien vom Typ AAA, 1,5 V (Mini-Stabbatterien) gespeist. Die Batterien dienen nur dazu, die Uhr bei einem Stromausfall mit Strom zu versorgen. Die Batterien versorgen bei einem Stromausfall nicht das Ventil mit Strom. Das Batteriesymbol auf dem Display zeigt an, wann die Batterien ersetzt werden sollten. Verlassen Sie sich so wenig wie möglich auf die Reservebatterie.



Batterien voll,  
keine Aktion erforderlich.



Batterien halb voll, keine  
unmittelbare Aktion erforderlich.



Batterien fast leer, die Batterien  
sollten jetzt ausgewechselt werden.

1. Zum Auswechseln / Einsetzen der Batterien öffnen Sie das Gehäuse, indem Sie die 4 Gehäuseschrauben herausdrehen.



2. Setzen Sie die 4 Batterien ein und schließen Sie das Gehäuse, indem Sie die 4 Gehäuseschrauben wieder festdrehen.

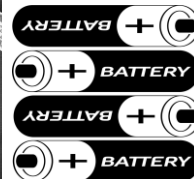

## SCHALTER FÜR MANUELLE OVERRIDE-FUNKTION

Sie können das Ventil in wenigen einfachen Schritten manuell öffnen und schließen.

1. Den Schalter nach unten drücken und von 'AUTO' auf 'MAN' drehen.

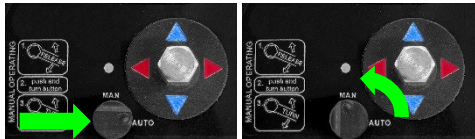

2. Mit einem 13-mm-Schraubenschlüssel das Kugelventil ÖFFNEN oder SCHLIESSEN.

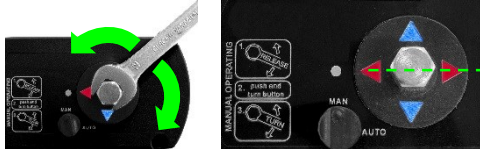

— Rote Pfeile = OFFEN

— Blau Pfeile = GESCHLOSSEN

Hinweis:

- Wenn der Schalter für die manuelle Override-Funktion auf 'MAN' gestellt ist, wird die Uhr das Ventil nicht automatisch öffnen oder schließen. Die Uhr wird das Ventil nur in der Position 'AUTO' öffnen oder schließen.
- In der Position 'MAN' wird die Uhr nicht die tatsächliche offene oder geschlossene Stellung des Kugelventils anzeigen.

3. Zum zur Steuerung durch die Uhr zurückzukehren, den Schalter nach unten drücken und von 'MAN' auf 'AUTO' drehen.

Die Uhr wird nun das Ventil wieder sofort entsprechend der programmierten Vorgaben öffnen oder schließen.

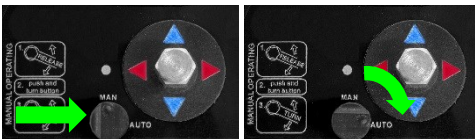

## TECHNISCHE DATEN

<b>Druckbereich</b>	0 - 16 bar	0 – 230 psi
<b>Versorgungsspannung</b>	115VAC <i>oder</i> 230VAC 50/60Hz. (bitte auf Typenschild nachsehen)	
<b>Öffnungs-/ Schließzeit</b>	105 sec. / 90°	
<b>Mittlere Temperatur</b>	1 - 100 °C	34 – 210 °F
<b>Umgebungstemperatur</b>	1 - 50 °C	34 – 120 °F
<b>Timer-Display</b>	LCD	
<b>Programmierbare Optionen</b>	Wochenplaner, max. 100 Schaltpunkte über 1-7 Tage verteilt.	
<b>Anschlüsse für Einlass/Auslass</b>	2" (BSP oder NPT)	
<b>Material des Ventilgehäuses</b>	Messing, vernickelt	
<b>Wartungsfreundliches Ventil</b>	Ja	
<b>Manuelle Override-Funktion</b>	Ja	
<b>Fernsteuerbar</b>	Ja	
<b>Schutzart</b>	IP54 (NEMA13)	

## ABMESSUNGEN (mm)

